

変速レバ位置	1.	2.	3.	4.
変速比	0.339	0.531	0.829	1.273

呼び寸法/区分	種類	公差	種類	公差
1以上 4以下	4NF	0.05	0.1	0.3
4以上 16以下	16NF	0.07	0.2	0.5
16以上 63以下	63NF	0.1	0.3	0.7
63以上 250以下	250NF	0.2	0.5	1.2
250以上 1000以下	1000NF	0.3	0.8	2.0

図面に記入無キ角及び隅ハ糸面取りノコト

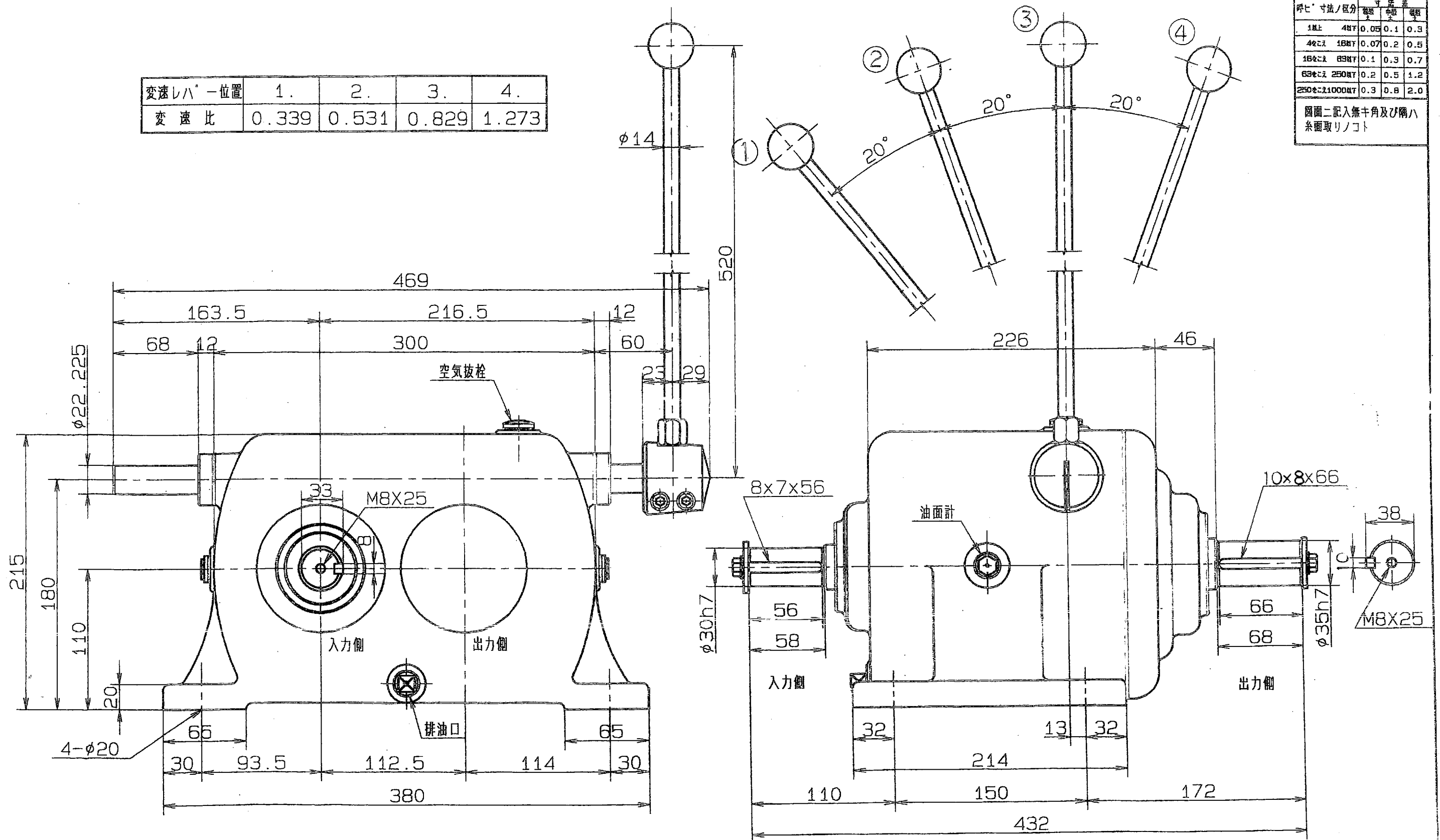

型式名称	MS-415 外形図		
尺度	1:3	角法	3角法
使用箇所			
図番	M-20004	日付	2003年02月06日
製図	久保	製図	三
株式会社 六 製作所			